

NAVODILA ZA UPORABO – JUNAMA

NAVODILA SO USTREZNA ZA MODELE: MODENA, DIAMOND, DIAMOND S-LINE, ENZO, ENZO GO, FLUO LINE, FLUO LINE 2, INDIVIDUAL, MIRROR, MIRROR SATIN, SAPHIRE, GLOW, ONEX. CANDY, S-CLASS, EXCLUSIVE, CARO, BASIC, GLITTER, CLERMONT, SPORT, ONE, HEART ECO

Podjetje Junama se vam zahvaljuje za nakup artikla. Upamo, da bo nakup ustrezal vašim pričakovanjem.

Produkt ustrezna PN-EN 1888-1:2019-02

Zaradi varnosti vašega otroka prosimo, da natančno preberete navodila.

POMEMBNO! Preberite natančno in zadržite za prihodnje reference.

Proizvajalec izjavlja, da je sistem, ki povezuje ogrodje z nosilcem, sedežem ali avtosedežem, sovpaden s standardom PN-EN 1888-1:2019-02

OPOZORILO!

- Nikoli ne puščajte otroka nenadzorovanega.
- Športna enota ni primerna za otroke, mlajše od 6 mesecev.
- Vedno uporabljajte zadrževalni sistem.
- Produkt ni primeren za tek ali drsanje.

POMEMBNO!

Preberite natančno in zadržite za prihodnje reference.

- pred uporabo se prepričajte, da so vse zaklepne naprave angažirane.
- V namen preprečitve poškodb se prepričajte, da ob zlaganju in razgrnjanju produkta v bližini ni otrok.
- Ne pustite, da se otrok igra s produktom.
- Športna enota ni primerna za otroke, mlajše od 6 mesecev.
- Vedno uporabljajte zadrževalni sistem.
- Pred uporabo se prepričajte, da so pripenjalne naprave globoke košare, športne enote ali lupinice pravilno angažirane.
- Produkt ni primeren za tek ali drsanje.

OPOZORILO!

OGRODJE

- Opozorilo! Nikoli ne puščajte otroka nenadzorovanega.
- Opozorilo! Za čiščenje ne uporabljajte aktivnih kemikalij.
- Opozorilo! Voziček ni primeren za tek in rolanje.
- Opozorilo! Dodatna bremena lahko poškodujejo stabilnost ogrodja.
- Opozorilo! Ne uporabljajte ogrodja na stopnicah.

- Opozorilo! Ne prenašajte vozička skupaj z otrokom.
- Opozorilo! Voziček ni namenjen uspavanju otroka.
- Opozorilo! Ne pustite, da se drugi otroci igrajo blizu vozička.
- Opozorilo! Vedno uporabljajte zaklepni sistem.
- Opozorilo! Ko otrok lahko samostojno sedi, uporabljajte varnostni pas.

GLOBOKA KOŠARA

- Opozorilo! Ne uporabljajte druge vzmetnice, poleg te, ki je priskrbljena s strani proizvajalca.
- Opozorilo! Ob znižanju hrbtnišča, otroka vpnite z varnostnim pasom.
- Opozorilo! Po čiščenju ne sušite na odprtem soncu, sušite ga le doma.
- Opozorilo! Za čiščenje ne uporabljajte aktivnih kemikalij.
- Opozorilo! Material vzmetnice ne more absorbirati želodčnih in drugih tekočin.
- Opozorilo! Najvišja dovoljena teža otroka je 9 kg.
- Opozorilo! Nikoli ne nameščajte globoke košare med dvigovanjem.
- Opozorilo! Vedno uporabljajte zaklepni sistem.

ŠPORTNA ENOTA

- Opozorilo! Športna enota ni primerna za otroke, mlajše od 6 mesecev.
- Opozorilo! Vedno uporabljajte zaklepni sistem.
- Opozorilo! Čiščenje je priporočljivo z uporabo gobe.
- Opozorilo! Po čiščenju ne sušite na odprtem soncu, sušite ga le doma.
- Opozorilo! Za čiščenje ne uporabljajte aktivnih kemikalij.
- Opozorilo! Najvišja dovoljena teža otroka je 15 kg.

Junamini vozički vključujejo še dežno prevleko. Prevleko držite stran od otrok, saj lahko povzroči zadušitev. Kadar je vetrovno bodite še posebej previdni s prevleko in vozičkom.

INFORMACIJE ZA VARNO UPORABO.

- Izogibajte se tveganju uporabe odprtega ognja, drugih toplotnih virov kot so npr. grelniki, plinski štedilniki, itd. v kolikor so locirani v neposredni bližini vozička.
- Uporabljajte le vzmetnico Juname, priloženo v vozičku.
- Redno preverjajte nosilne ročaje in središče lupinice za preverjanje obrabe in poškodb.
- Breme držala za stekleničko je največ 0,5 kg.
- Ne obešajte drugih bremen, z izjemo držala za stekleničko. Slednje lahko vpliva na stabilnost vozička.
- Kadar je v vozičku otrok, ne uporabljajte tekočih stopnic ali drugih transportnih sredstev.
- Redno preverjajte voziček. Ob vidni obrabi ali poškodbi – si poglejte poglavje o pravili uporabi in čiščenju vozička na koncu priročnika.
- Uporabljajte le junamine dodatke, namenjene za voziček.
- Ob nakupu lupinice drugega proizvajalca, se prosimo, obrnite na prodajno mesto, kjer boste lahko poiskali ustrezne junamine adapterje.
- Vozička ne uporabljajte, če je katerikoli izmed delov poškodovan, obrabljen ali manjkajoč.
- Uporabljajte le originalne dele proizvajalca Junama. Uporaba nadomestkov je prepovedana.
- Voziček je namenjen rabi otrok do starosti 36 mesecev.

- V vozičku lahko prevažate enega otroka. V vozičku je prepovedano voziti več otrok naenkrat.
- Najvišja dovoljena teža otroka v globoki košari je 9 kg.
- Najvišja dovoljena teža otroka v športni enoti je 15 kg.
- Največja teža bremena v nakupovalni košari je 3 kg.
- Največja teža bremena torbice za mame je 2 kg.
- Kljub zakljenjeni zavori bodite pozorni na voziček z otrokom, posebej kadar ste na klančini.
- Zavora mora biti zaklenjena ob vsakem postanku.
- Zavora mora biti zaklenjena tudi kadar otroka polagate v ali dvigujete iz vozička.
- Pred uporabo se prepričajte, da produkt in vse njegove komponente delujejo tako kot je treba.
- V primeru, da je katerakoli izmed komponent poškodovana, vozička ne smete uporabljati.
- V namen preprečitve poškodb se prepričajte, da ob zlaganju in razgrnjanju produkta v bližini ni otrok.
- Kadar prilagajate voziček, se prepričajte, da premikajoči deli vozička ne pridejo v stik z otrokom in njihovimi deli telesa.
- Ob vožnji preko robnika ali stopnice dvignite sprednje vzmetenje.
- Prepovedano je nositi otroka v globoki košari ali v vozičku med hojo.
- Ne vozite vozička po stopnicah navzdol.
- Voziček in njegovo pakiranje/embalažo spravite stran od dosega otrok.
- Na vozičku so lahko uporabljeni samo originalni deli, odobreni s strani proizvajalca.
- Ne uporabljajte dodatkov, ki niso odobreni s strani proizvajalca.
- Voziček z nameščeno lupinico ne zamenjuje zibke ali postelje. Če otrok potrebuje spanec, je priporočljivo, da uporabljate ustrezno zibko ali posteljo.
- Kakršenkoli dodatni sedež mora biti jasno označen s specifično izjavo o vozičku.
- V vozičku lahko prevažate enega otroka. V vozičku je prepovedano voziti več otrok naenkrat.

VZDRŽEVANJE

Uporabnik mora poskrbeti za ustrezno vzdrževanje vozička. Vsi povezujoči elementi in zakovice morajo biti ustrezno zategnjeni in ustrezno zavarovani. Zelo je pomembno, da so vrtljivi mehanizmi redno namaščeni s teflonskim sprejem (suhim lubrikantom). Zavore, kolesa in gume med uporabo ne smejo biti obrabljene. Redno jih preverjajte, popravite in po potrebi zamenjajte. Teflonski sprej lahko uporabljate tudi za namastitev drugih premikajočih se elementov. Po uporabi spreja površino očistite z mehko krpo. Elementi ogrodja, vključno z zavornimi in vrtljivimi elementi, morajo biti redno očiščeni in namaščeni. S tem boste zagotovili nemoteno delovanje vozička. Na otroškem vozičku ne delajte samostojnih sprememb. V kolikor imate pritožbo ali vprašanje glede produkta in/ali njegove uporabe, se obrnite na prodajno mesto ali distributerja. Pregled vozička bi moral biti opravljen na vsakih 24 mesecev. Uporabljajte le originalne dele. Uporaba alternativnih delov je lahko nevarna.

ČIŠČENJE

Ne uporabljajte abrazivnih materialov za čiščenje ogrodja! Uporabljajte vlažno krpo z blagimi čistilnimi sredstvi. Sušite previdno. Ob stiku vozička s slano vodo, ga sperite s svežo sladko vodo. Pred uporabo tekstil previdno osušite. Celoten tekstil je testiran za vodno prepustnost. Kljub temu, lahko ob močni mokroti voda prodre skozi spodnje robove in šive ter na tekstilu pusti vodne

madeže. Priporočljiva je uporaba dežne prevleke. Kadar je voziček moker ga ne zlagajte in/ali shranjujte. Moker voziček sušite z razprto strešico. Zaradi možnosti nastanka plesni vozička ne shranjujte v vlažnih prostorih. Ne sušite v sušilnem stroju ali direktni sončni svetlobi. Ne likajte. V primeru pritožbe voziček vrnite v čistem stanju.

POGOJI GARANCIJE

Garancija krije je območje države, v kateri je bil produkt prodan prvič na uradnem prodajnem mestu. Garancija krije vse napake v materialu ter produkcijske napake, prisotne ob nakupu ali nastale v enem letu od dneva prvega nakupa na uradnem prodajnem mestu (proizvajalčeva garancija). V kolikor je na produktu najdena napaka, proizvajalec po lastni presoji produkt zastonj popravi ali pa ga zamenja z novim. V kolikor želite uveljavljati garancijo, produkt dostavite na mesto prvega nakupa, avtorizirano prodajno mesto proizvajalca ali servisni center proizvajalca v dani državi. Priložiti je potrebno potrdilo o nakupu (račun) z zapisanim datumom nakupa, imenom prodajnega mesta in imenom artikla.

Prosimo, da po prejemu računa ob nakupu ali poštnem naročilu, takoj preverite celostnost vozička in možnost nastalih napak. V kolikor ima produkt napako, nemudoma prenehajte z uporabo in ga dostavite v prodajno mesto prvega nakupa. Produkt, vezan na garancijo, mora biti ob pritožbi dostavljen čist in v celoti. V primeru, da se vam pojavijo dvomi, kontaktirajte prodajalca ali proizvajalca. Garancija ne krije poškodb, nastalih zaradi neustrezne rabe produkta ali zunanjih razmer (voda, ogenj, cestne poškodbe, itd.). Garancija je veljavna le v primeru, da se produkt uporablja v skladu s priročnikom ter v primeru popravila s strani avtoriziranih oseb in uporabi originalnih delov ter dodatkov. Garancija ne izključuje, omejuje ali prekinja drugih pravic kupca, ki izhajajo iz zakonskih odločb o garanciji prodanih artiklov.

GARANCIJA NE KRIJE

1. Naravne obrabe zaradi uporabe produkta.
2. Poškodb zaradi neustrezne rabe in rabe, ki ni v skladu s priročnikom.
3. Popravlil, izvedenih iz strani neavtoriziranih oseb.
4. Bledenja blaga zaradi dolgotrajne izpostavljenosti sončni svetlobi.
5. Mehanskih poškodb koles zaradi neustrezne rabe vozička.
6. Podjetje si pridržuje pravice za spremembo zasnove vozička, brez obveznosti informiranja strank, v namen zagotovitve vašega popolnega zadovoljstva s produktom.

ODLAGANJE

Ne pozabite zavreči izdelka.

Predpisi za odlaganje odpadkov se lahko razlikujejo v različnih državah. Da se prepričate o pravilnem ravnanju, prosimo, kontaktirajte lokalno podjetje za odlaganje odpadkov. Vedno sledite predpisom odlaganja odpadkov, veljavnim v vaši državi.

INFORMACIJE O POZICIONIRANJU OPOZORIL NA VOZIČKU

V notranjosti košare. Verzija globoke košare, zraven prevleke. Verzija športne enote, v notranjosti prevleke.

STELAŻ - KOSZ
 ВНУТРЕННЯЯ СТОРОНА КОРЗИНЫ
 INSIDE OF THE BASKET
 INNENSEITE DES KORBES

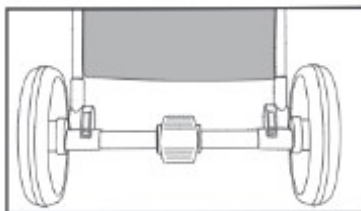

WERSJA GONDOLOWA - WEWNĘTRZNA STRONA POKROWCA
 20011400 - ВНУТРЕННЯЯ СТОРОНА ЧЕХЛА
 CARRYCOT VERSION - INSIDE OF THE COVER
 VERSION MIT BABYWANNE - INNENSEITE DES SCHUTZBEZUGS

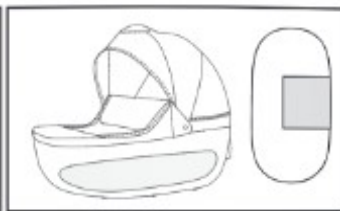

WERSJA SPACEROWA - WEWNĘTRZNA STRONA POKROWCA
 Прогулочный блок - ВНУТРЕННЯЯ СТОРОНА ЧЕХЛА
 SPORT VERSION - INSIDE OF THE COVER
 VERSION MIT BUGGY - INNENSEITE DES SCHUTZBEZUGS

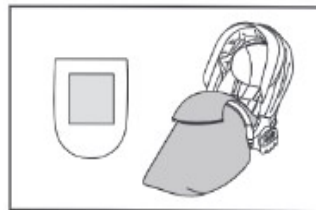

SET KOMPLEMENT

Опцијско



RAZGRNJANJE OGRODJA

Razkladanje stelaža / РАСКЛАДЫВАНИЕ РАМЫ КОЛЯСКИ / Unfolding chassis / Entfalten des Gestells

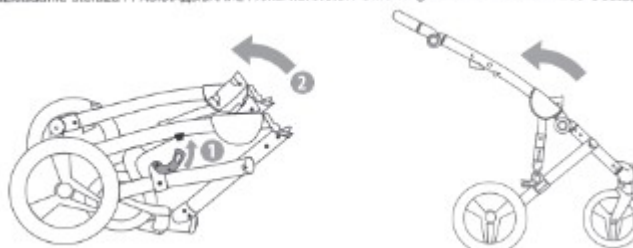

MONTAŽA KOLES

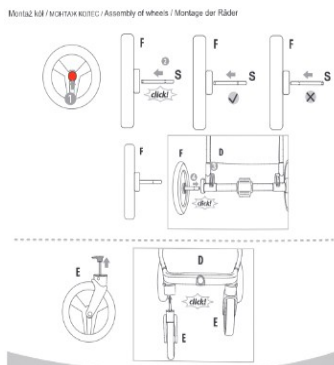

DEMONTAŽA KOLES

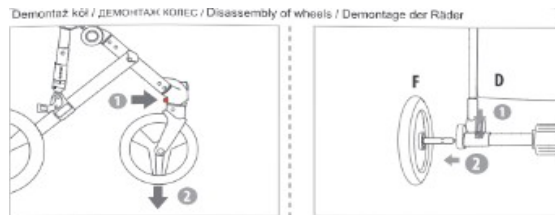

ZLAGANJE OGRODJA

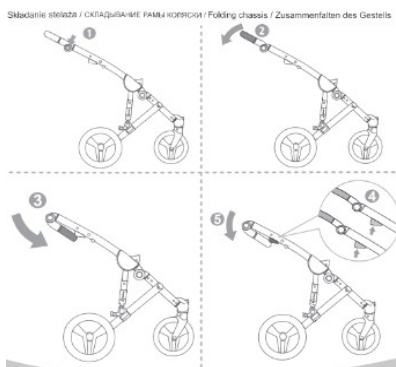

REGULACIJA ROČAJA

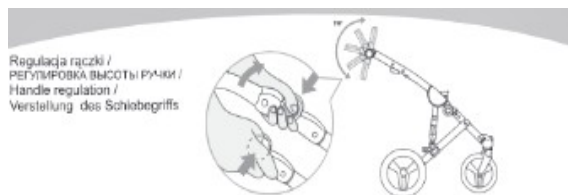

KROŽENJE SPREDNJIH KOLES



ANTI-ŠOK SISTEM

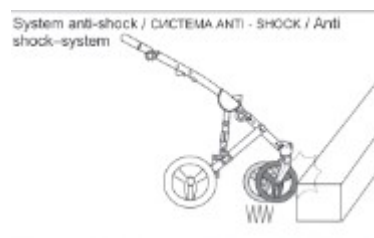

VZMETENJE



ZAVORA

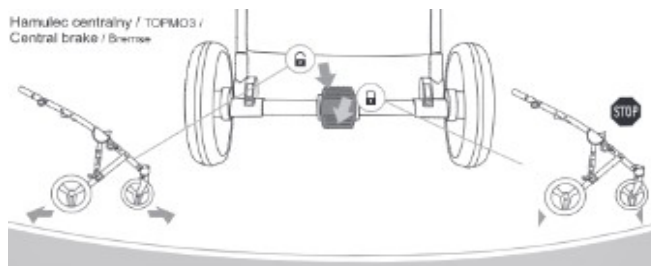

TORBA

Torba / сумка / Bag / Wickeltasche

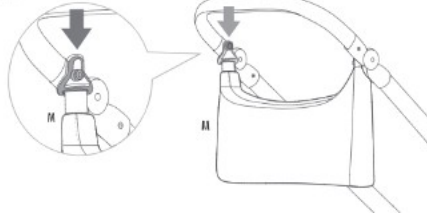

PREVIJALNA PODLOGA

Przewijak / переносный матрасик / Changing mat / Wickelunterlage

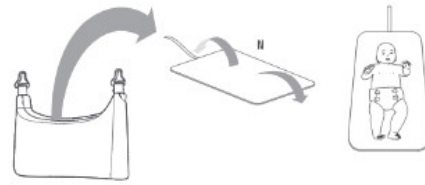

DRŽALO ZA STEKLENIČKO

Uchwyt na butelkę / ДЕРЖАТЕЛЬ ДЛЯ БУТЫЛКИ / Cup holder / Getränkehalter

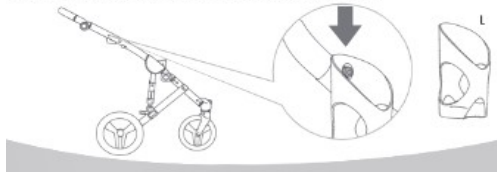

MONTAŽA GLOBOKE KOŠARE

Montaż i demontaż gondoli / МОНТАЖ ЛЮЛЬКИ К РАМЕ / Assembly and disassembly of the carrycot / Montage und Demontage der Babywanne

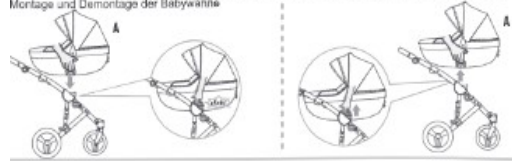

ROČAJ

Centralna wypinanie gondoli /



Uchwyt do przenoszenia gondoli / Ручка для переноса люльки / Carrying handle

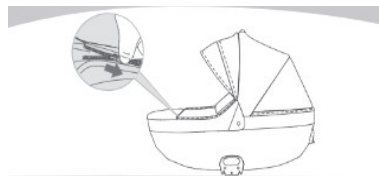

VENTILACIJA, STREHICA IN POKRIVALO

Wentylacja / ВЕНТИЛЯЦИЯ / Ventilation / Belüftung



Regulacja budki / РЕГУЛИРОВАНИЕ КАПОУШКИ / Hood adjustment / Verstellen des Verdecks



Montaż pokrowca / Footmuff for the carrycot / ЧЕХОЛ ДЛЯ НОГ В ЛЮЛЬКЕ / Montage des Abdeckings



REGULACIJA GLAVNEGA DELA HRBTIŠČA

Regulacja zagłówka / регулировка подголовника / Headrest adjustment / Kopfverstellung

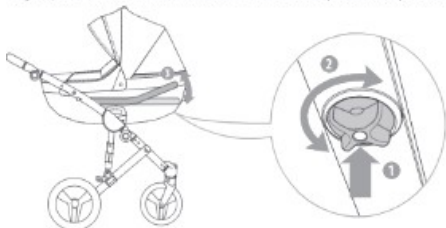

DEŽNO POKRIVALO

Folia przedwieszczowa / дождевик / Raincover / Regenschutzfolie



SESTAVLJANJE VARNOSTNIH PASOV

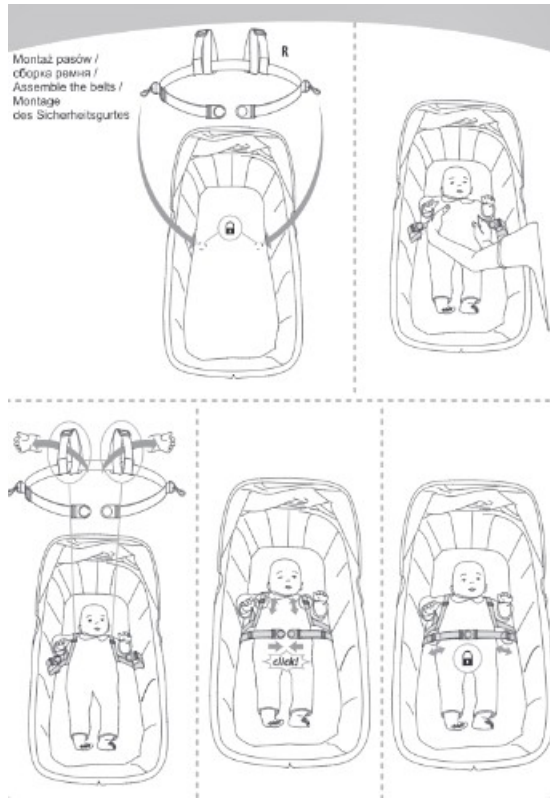

REGULACIJA IN PRITRANJE LUPINICE

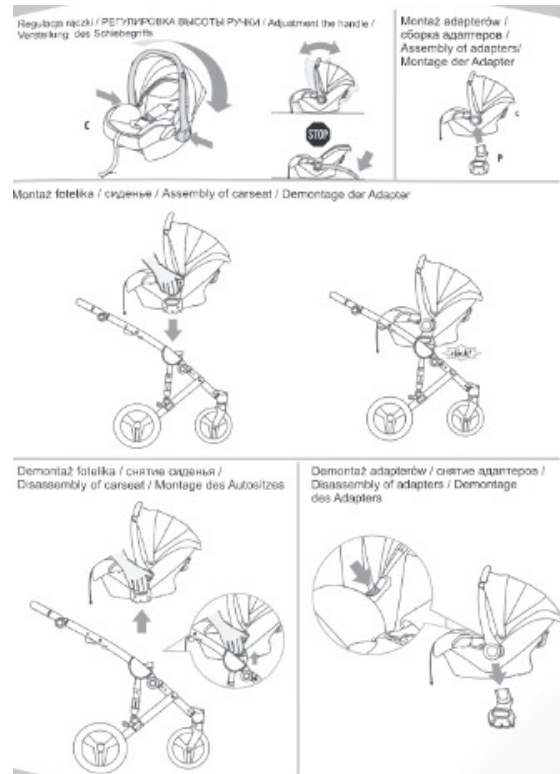

SESTAVLJANJE ŠPORTNE ENOTE

REGULACIJA KOMPONENT IN DEŽNO POKRIVALO

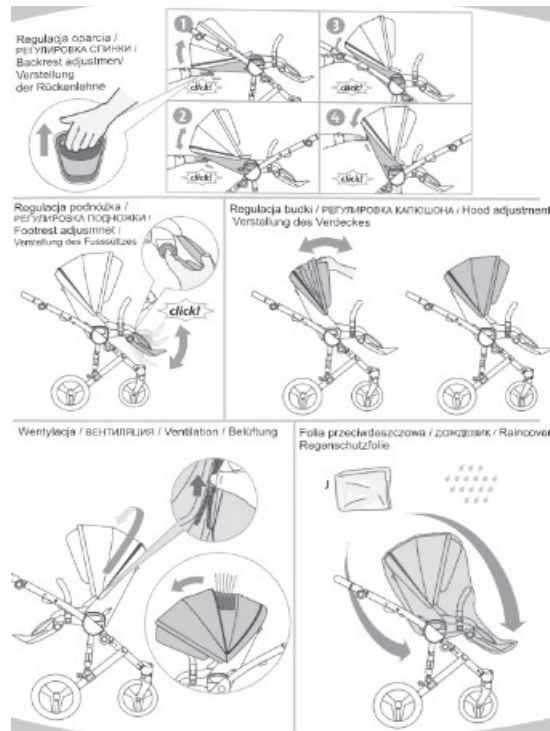
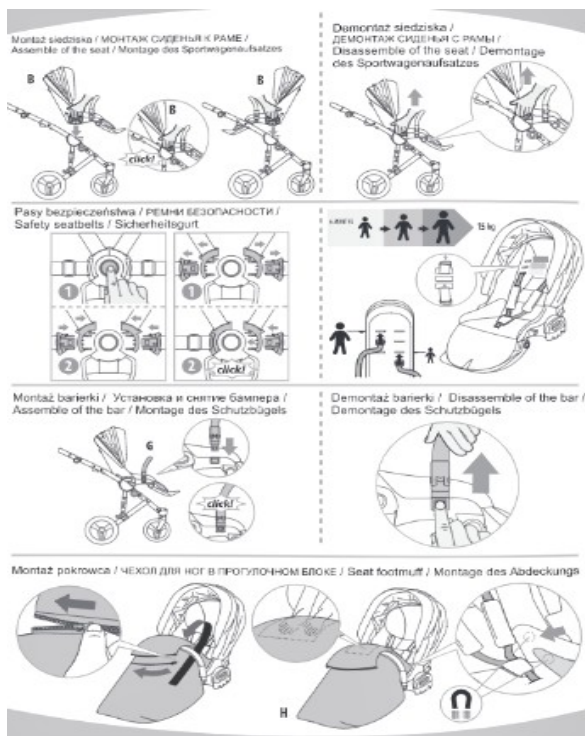

BLOKIRANJE VZMETENJA

Podczas korzystania ze spacerówki należy zablokować amortyzację

When using a stroller, you should block amortization

Wenn Sie einen Kinderwagen verwenden, blockieren Sie die Polsterung

При использовании коляски заблокируйте амортизацию

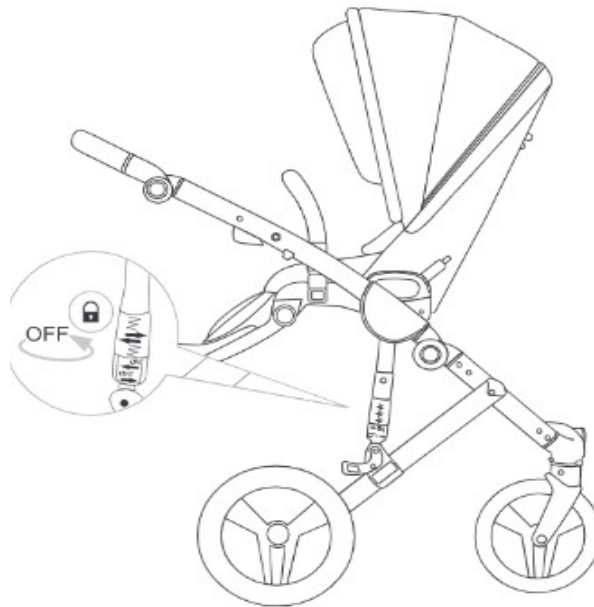

Proizvajalec:
P. P. P. Tako Grzegorz Trylski
ul. Jagiellonska 77/79
42-229 Czestochowa

Distributer:
Junama Sp. z.o.o.
ul. Jagiellonska 73
42-229 Czestochowa

Uvoznik:
AR-AL NET d.o.o.
Kranjčeva 22
9220 Lendava
Tel.+386 51 219 853

Prodajalec:
Trgovina z otroško opremo in druge storitve
Iris Šel s.p.
Plač 24a
2201 Zg. Kungota